

IP

industrie  
conservation  
systems

Linea Easy



**IP S.p.A. nasce come industria specializzata in armadi refrigerati per la conservazione e il servizio del vino. La nostra storia è caratterizzata dalla volontà di progettare e realizzare le soluzioni più idonee ed eleganti per soddisfare le più svariate esigenze sia nella ristorazione che nel privato.**

**IP S.p.A., grazie all'esperienza e ad un personale altamente qualificato, pone sul mercato mondiale una vastissima gamma di prodotti.**

IP S.p.A. was established as a specialist in the production of chilled cabinets for storing and serving wine. All through our history, our mission has been to design and produce the most suitable and stylish solutions to fulfil the needs of the catering industry and private customers.

Relying on extensive experience and highly-skilled staff, IP S.p.A. sells on the world's markets a very wide range of products.

**Vetrine e cantinette refrigerate per la cura e la conservazione del vino. Libera installazione o ad incasso e dimensioni ridotte perfette per l'uso domestico.**

Wine coolers and refrigerated cellars for the care and storage of wine. Free-standing or built-in and small size are perfect also for domestic use.

# JG 32-6 ACF

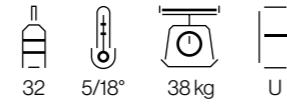

**Dimensioni/Size**  
840x493x585 mm



**Vetrina refrigerata per la cura e la conservazione del vino.**  
Libera installazione, dimensioni ridotte perfette per l'uso domestico, porta in doppio vetro, luce LED, 3 ripiani stoccaggio, un ripiano intermedio per una capienza complessiva di 32 bottiglie da 750 ml e una temperatura dai +5 ai +18 gradi. Disponibile nel colore nero.

Refrigerated wine cooler for the care and storage of wine. Free standing. Single temperature.

# JG 32-6 AD CF

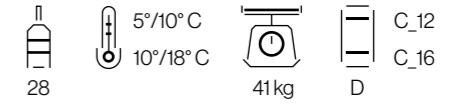

**Dimensioni/Size**  
840x493x585 mm



**Cantinetta refrigerata per la conservazione del vino.**  
A libera installazione, perfetta per l'ambiente domestico e per il servizio di bianchi e rossi. Porta in doppio vetro anti raggi UV, luce LED, 4 ripiani di stoccaggio, ed un ripiano intermedio per una capienza complessiva di 28 bottiglie da 750 ml. Temperatura dai 5° ai 10°C per la zona superiore (12 bottiglie) e dai 10° ai 18°C per la zona inferiore (16 bottiglie).

Refrigerated wine cooler for the perfect service of red and white wines. Free standing. Double temperature.

## CARATTERISTICHE TECNICHE/SPECIFICATIONS

<b>U - MONOTEMPERATURA/MONO VERSION</b>	•	<b>SBRINAMENTO AUTOMATICO/AUTO DEFROST</b>	•
<b>REGOLAZIONE TEMPERATURA/TEMPERATURE REGULATION</b>	5/18°C	<b>COMPRESSORI/COMPRESSORS</b>	1
<b>TEMPERATURA AMBIENTE/AMBIENT</b>	18/32°C	<b>MASSIMO ASSORBIMENTO/POWER</b>	86W
<b>REFRIGERAZIONE STATICA/STATIC COOLING</b>	•	<b>GAS_R_600_A</b>	•
<b>VENTILAZIONE INTERNA/INTERNAL FAN</b>	•		

## ALLESTIMENTO/PREPARATION

<b>LUCE INTERNA/LED INTERNAL LIGHT</b>	•	<b>PORTA REVERSIBILE/REVERSIBLE DOOR</b>	•
<b>AUTONOMO/FREE STANDING</b>	•	<b>PIEDI REGOLABILI/ADJUSTABLE FEET</b>	•
<b>RIPIANI STOCCAGGIO/STOCK SHELVES</b>	4	<b>TERMOSTATO ELETTRONICO/ELECTRONIC THERMOSTAT</b>	•
<b>PORTA DOPPIO VETRO/DOUBLE GLASS DOOR</b>	•	<b>DISPLAY DIGITALE/DIGITAL DISPLAY</b>	•
<b>VETRO ANTI RAGGI UV/UV REFLECTION GLASS</b>	•	<b>COLORE CF NERO/BLACK COLOR</b>	•

## CARATTERISTICHE TECNICHE/SPECIFICATIONS

<b>D - DUAL/DUAL VERSION</b>	•	<b>VENTILAZIONE INTERNA/INTERNAL FAN</b>	•
<b>TEMPERATURA SUPERIORE/UPPERZONE</b>	5/10°C	<b>SBRINAMENTO AUTOMATICO/AUTO DEFROST</b>	•
<b>TEMPERATURA INFERIORE/LOWERZONE</b>	10/18°C	<b>COMPRESSORI/COMPRESSORS</b>	1
<b>TEMPERATURA AMBIENTE/AMBIENT</b>	18/32°C	<b>MASSIMO ASSORBIMENTO/POWER</b>	88W
<b>REFRIGERAZIONE STATICA/STATIC COOLING</b>	•	<b>GAS_R_600_A</b>	•

## ALLESTIMENTO/PREPARATION

<b>LUCE INTERNA/LED INTERNAL LIGHT</b>	•	<b>VETRO ANTI RAGGI UV/UV REFLECTION GLASS</b>	•
<b>AUTONOMO/FREE STANDING</b>	•	<b>PIEDI REGOLABILI/ADJUSTABLE FEET</b>	•
<b>RIPIANI STOCCAGGIO/STOCK SHELVES</b>	5	<b>TERMOSTATO ELETTRONICO/ELECTRONIC THERMOSTAT</b>	•
<b>PORTA DOPPIO VETRO/DOUBLE GLASS DOOR</b>	•	<b>DISPLAY DIGITALE/DIGITAL DISPLAY</b>	•
<b>PORTA REVERSIBILE/REVERSIBLE DOOR</b>	•	<b>COLORE CF NERO/BLACK COLOR</b>	•

# JG 45-6 ACF

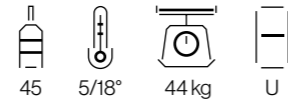

**Dimensioni/Size**  
820x595x572 mm



**Cantinetta refrigerata per la cura e la conservazione del vino.**  
Sia a libera installazione che ad incasso, dimensioni ridotte perfette per l'uso domestico, porta in doppio vetro, luce LED, 3 ripiani di stoccaggio e 1 ripiano intermedio per una capienza complessiva di 45 bottiglie e una temperatura regolabile dai +5 ai +18 gradi. Disponibile con finitura porta colore nero (come da immagine) oppure modanatura porta in acciaio inox.

Refrigerated wine cooler for the care and storage of wine. Free standing and built-in. Single temperature.

# JG 45-6 AD CF

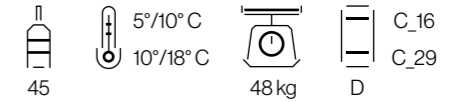

**Dimensioni/Size**  
820x595x572 mm



**Cantinetta refrigerata per la conservazione del vino.**  
Sia per la libera installazione che per l'incasso, perfetta per l'ambiente domestico e per il servizio di bianchi e rossi. Porta in doppio vetro anti raggi UV e luce LED. Allestimento: 4 ripiani stoccaggio ed un ripiano intermedio per una capienza complessiva di 45 bottiglie da 750 ml e una temperatura dai 5° ai 10°C per la zona superiore (16 bottiglie) e dai 10° ai +18°C per la zona inferiore (29 bottiglie).

Refrigerated wine cooler for the perfect service of red and white wines. Free standing and built-in. Double temperature.

## CARATTERISTICHE TECNICHE/SPECIFICATIONS

<b>U - MONOTEMPERATURA/MONO VERSION</b>	•	<b>SBRINAMENTO AUTOMATICO/AUTO DEFROST</b>	•
<b>REGOLAZIONE TEMPERATURA/TEMPERATURE REGULATION</b>	5/18°C	<b>COMPRESSORI/COMPRESSORS</b>	1
<b>TEMPERATURA AMBIENTE/AMBIENT</b>	18/32°C	<b>MASSIMO ASSORBIMENTO/POWER</b>	101W
<b>REFRIGERAZIONE STATICA/STATIC COOLING</b>	•	<b>GAS_R_600_A</b>	•
<b>VENTILAZIONE INTERNA/INTERNAL FAN</b>	•		

## ALLESTIMENTO/PREPARATION

<b>LUCE INTERNA/LED INTERNAL LIGHT</b>	•	<b>PORTA REVERSIBILE/REVERSIBLE DOOR</b>	•
<b>AUTONOMO/FREE STANDING</b>	•	<b>PIEDI REGOLABILI/ADJUSTABLE FEET</b>	•
<b>INCASSO/BUILT IN</b>	•	<b>TERMOSTATO ELETTRONICO/ELECTRONIC THERMOSTAT</b>	•
<b>RIPIANI STOCCAGGIO/STOCK SHELVES</b>	4	<b>DISPLAY DIGITALE/DIGITAL DISPLAY</b>	•
<b>PORTA DOPPIO VETRO/DOUBLE GLASS DOOR</b>	•	<b>COLORE CF NERO/BLACK COLOR</b>	•
<b>VETRO ANTI RAGGI UV/UV REFLECTION GLASS</b>	•		

## CARATTERISTICHE TECNICHE/SPECIFICATIONS

<b>D - DUAL/DUAL VERSION</b>	•	<b>VENTILAZIONE INTERNA/INTERNAL FAN</b>	•
<b>TEMPERATURA SUPERIORE/UPPERZONE</b>	5/10°C	<b>SBRINAMENTO AUTOMATICO/AUTO DEFROST</b>	•
<b>TEMPERATURA INFERIORE/LOWERZONE</b>	10/18°C	<b>COMPRESSORI/COMPRESSORS</b>	1
<b>TEMPERATURA AMBIENTE/AMBIENT</b>	18/32°C	<b>MASSIMO ASSORBIMENTO/POWER</b>	102 W
<b>REFRIGERAZIONE STATICA/STATIC COOLING</b>	•	<b>GAS_R_600_A</b>	•

## ALLESTIMENTO/PREPARATION

<b>LUCE INTERNA/LED INTERNAL LIGHT</b>	•	<b>PORTA REVERSIBILE/REVERSIBLE DOOR</b>	•
<b>AUTONOMO/FREE STANDING</b>	•	<b>PIEDI REGOLABILI/ADJUSTABLE FEET</b>	•
<b>INCASSO/BUILT IN</b>	•	<b>TERMOSTATO ELETTRONICO/ELECTRONIC THERMOSTAT</b>	•
<b>RIPIANI STOCCAGGIO/STOCK SHELVES</b>	5	<b>DISPLAY DIGITALE/DIGITAL DISPLAY</b>	•
<b>PORTA DOPPIO VETRO/DOUBLE GLASS DOOR</b>	•	<b>COLORE CF NERO/BLACK COLOR</b>	•
<b>VETRO ANTI RAGGI UV/UV REFLECTION GLASS</b>	•		

# JG 45-6 AX

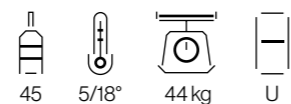

**Dimensioni/Size**  
820x595x572 mm



**Cantinetta refrigerata per la cura e la conservazione del vino.**  
Sia a libera installazione che ad incasso, dimensioni ridotte perfette per l'uso domestico, porta in doppio vetro anti raggi UV, luce LED. Allestimento interno: 3 ripiani di stoccaggio e 1 ripiano intermedio per una capienza complessiva di 45 bottiglie da 750 ml. Temperatura regolabile dai 5° ai 18° C. Disponibile con finitura porta in acciaio inox (come da immagine) o cornice porta nera.

Refrigerated wine cooler for the care and storage of wine. Free standing and built-in. Single temperature. Elegant stainless steel door frame.

# JG 45-6 ADX

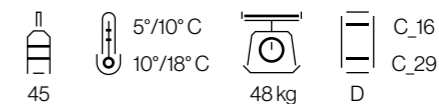

**Dimensioni/Size**  
820x595x572 mm



**Cantina per la conservazione e l'esposizione del vino.**  
Sia per la libera installazione che per l'incasso, perfetta per l'ambiente domestico e per il servizio di bianchi e rossi. Porta in doppio vetro, luce LED, 4 ripiani stoccaggio, un ripiano intermedio per una capienza complessiva di 45 bottiglie da 750 ml e una temperatura dai +5 ai +10 gradi per la zona superiore (16 bottiglie) e dai +10 ai +18 gradi per la zona inferiore (29 bottiglie).

Refrigerated wine cooler for the perfect service of red and white wines. Free standing and built-in. Double temperature. Elegant stainless steel door frame.

## CARATTERISTICHE TECNICHE/SPECIFICATIONS

<b>U - MONOTEMPERATURA/MONO VERSION</b>	•	<b>SBRINAMENTO AUTOMATICO/AUTO DEFROST</b>	•
<b>REGOLAZIONE TEMPERATURA/TEMPERATURE REGULATION</b>	5/18°C	<b>COMPRESSORI/COMPRESSORS</b>	1
<b>TEMPERATURA AMBIENTE/AMBIENT</b>	18/32°C	<b>MASSIMO ASSORBIMENTO/POWER</b>	101W
<b>REFRIGERAZIONE STATICA/STATIC COOLING</b>	•	<b>GAS_R_600_A</b>	•
<b>VENTILAZIONE INTERNA/INTERNAL FAN</b>	•		

## ALLESTIMENTO/PREPARATION

<b>LUCE INTERNA/LED INTERNAL LIGHT</b>	•	<b>PORTA REVERSIBILE/REVERSIBLE DOOR</b>	•
<b>AUTONOMO/FREE STANDING</b>	•	<b>PIEDI REGOLABILI/ADJUSTABLE FEET</b>	•
<b>INCASSO/BUILTIN</b>	•	<b>TERMOSTATO ELETTRONICO/ELECTRONIC THERMOSTAT</b>	•
<b>RIPIANI STOCCAGGIO/STOCK SHELVES</b>	4	<b>DISPLAY DIGITALE/DIGITAL DISPLAY</b>	•
<b>PORTA DOPPIO VETRO/DOUBLE GLASS DOOR</b>	•	<b>COLORE CF NERO/BLACK COLOR</b>	•
<b>VETRO ANTI RAGGI UV/UV REFLECTION GLASS</b>	•	<b>MODANATURA PORTA INOX/STAINLESS STEEL MOLDING DOOR</b>	•

## CARATTERISTICHE TECNICHE/SPECIFICATIONS

<b>D - DUAL/DUAL VERSION</b>	•	<b>VENTILAZIONE INTERNA/INTERNAL FAN</b>	•
<b>TEMPERATURA SUPERIORE/UPPERZONE</b>	5/10°C	<b>SBRINAMENTO AUTOMATICO/AUTO DEFROST</b>	•
<b>TEMPERATURA INFERIORE/LOWERZONE</b>	10/18°C	<b>COMPRESSORI/COMPRESSORS</b>	1
<b>TEMPERATURA AMBIENTE/AMBIENT</b>	18/32°C	<b>MASSIMO ASSORBIMENTO/POWER</b>	102 W
<b>REFRIGERAZIONE STATICA/STATIC COOLING</b>	•	<b>GAS_R_600_A</b>	•

## ALLESTIMENTO/PREPARATION

<b>LUCE INTERNA/LED INTERNAL LIGHT</b>	•	<b>PORTA REVERSIBILE/REVERSIBLE DOOR</b>	•
<b>AUTONOMO/FREE STANDING</b>	•	<b>PIEDI REGOLABILI/ADJUSTABLE FEET</b>	•
<b>INCASSO/BUILTIN</b>	•	<b>TERMOSTATO ELETTRONICO/ELECTRONIC THERMOSTAT</b>	•
<b>RIPIANI STOCCAGGIO/STOCK SHELVES</b>	5	<b>DISPLAY DIGITALE/DIGITAL DISPLAY</b>	•
<b>PORTA DOPPIO VETRO/DOUBLE GLASS DOOR</b>	•	<b>COLORE CF NERO/BLACK COLOR</b>	•
<b>VETRO ANTI RAGGI UV/UV REFLECTION GLASS</b>	•	<b>MODANATURA PORTA INOX/STAINLESS STEEL MOLDING DOOR</b>	•

# BC 45-6 AX

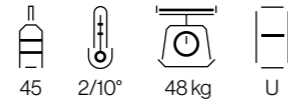

**Dimensioni/Size**  
820x595x572 mm



**Vetrina refrigerata per la cura e la conservazione delle bevande.** Sia a libera installazione che ad incasso, dimensioni ridotte perfette per l'uso domestico, porta in doppio vetro, luce LED, 3 ripiani stoccaggio, un ripiano intermedio per una capienza complessiva di 45 bottiglie e una temperatura regolabile dai 2° ai 10°C. Disponibile nella finitura cornice porta acciaio inox inossidabile.

Refrigerated cooler for drinks and sparkle wines. Free standing and built-in. Single temperature. Elegant stainless steel frame of the door.

## CARATTERISTICHE TECNICHE/SPECIFICATIONS

<b>U - MONOTEMPERATURA/MONO VERSION</b>	•	<b>SBRINAMENTO AUTOMATICO/AUTO DEFROST</b>	•
<b>REGOLAZIONE TEMPERATURA/TEMPERATURE REGULATION</b>	2/10°C	<b>COMPRESSORI/COMPRESSORS</b>	1
<b>TEMPERATURA AMBIENTE/AMBIENT</b>	18/32°C	<b>MASSIMO ASSORBIMENTO/POWER</b>	130W
<b>REFRIGERAZIONE STATICA/STATIC COOLING</b>	•	<b>GAS_R_600_A</b>	•
<b>VENTILAZIONE INTERNA/INTERNAL FAN</b>	•		

## ALLESTIMENTO/PREPARATION

<b>LUCE INTERNA/LED INTERNAL LIGHT</b>	•	<b>PORTA REVERSIBILE/REVERSIBLE DOOR</b>	•
<b>AUTONOMO/FREE STANDING</b>	•	<b>PIEDI REGOLABILI/ADJUSTABLE FEET</b>	•
<b>INCASSO/BUILT IN</b>	•	<b>TERMOSTATO ELETTRONICO/ELECTRONIC THERMOSTAT</b>	•
<b>RIPIANI STOCCAGGIO/STOCK SHELVES</b>	4	<b>DISPLAY DIGITALE/DIGITAL DISPLAY</b>	•
<b>PORTA DOPPIO VETRO/DOUBLE GLASS DOOR</b>	•	<b>COLORE CF NERO/BLACK COLOR</b>	•
<b>VETRO ANTI RAGGI UV/UV REFLECTION GLASS</b>	•	<b>MODANATURA PORTA INOX/STAINLESS STEEL MOLDING DOOR</b>	•



**JG 48-6 ADX**  
872x555x520 mm

# JG 166-6 ACF

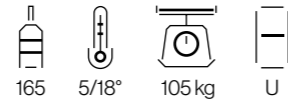

**Dimensioni/Size**  
1765x595x675 mm

**Cantina refrigerata monotemperatura per la conservazione del vino. Libera installazione, modanatura porta nera o in acciaio inox, porta in doppio vetro anti raggi UV, luce LED. Allestimento: 14 ripiani di stoccaggio ed un ripiano intermedio per una capienza complessiva di 165 bottiglie da 750 ml e una temperatura regolabile dai 5° ai 18°C.**

Single temperature refrigerated cellar for storing wines, set up with 14 telescopic shelves. Free-standing.

# JG 166-6 AD CF

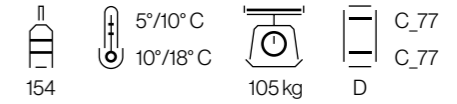

**Dimensioni/Size**  
1765x595x675 mm

**Cantina refrigerata a doppia temperatura per la conservazione o il servizio dei vini. Libera installazione, modanatura porta nera in doppio vetro anti raggi UV, luce LED. Allestimento Standard: 13 ripiani stoccaggio, un ripiano intermedio per una capienza complessiva di 77 bottiglie da 750 ml nella zona superiore (5°/10°C) e 77 in quella inferiore (10°/18°C).**

Wine cooler at 2 temperature for the service of red and white wines at the right temperature. Set up with 13 telescopic shelves. Free standing.

## CARATTERISTICHE TECNICHE/SPECIFICATIONS

<b>U - MONOTEMPERATURA/MONO VERSION</b>	•	<b>SBRINAMENTO AUTOMATICO/AUTO DEFROST</b>	•
<b>REGOLAZIONE TEMPERATURA/TEMPERATURE REGULATION</b>	5/18°C	<b>COMPRESSORI/COMPRESSORS</b>	1
<b>TEMPERATURA AMBIENTE/AMBIENT</b>	18/32°C	<b>MASSIMO ASSORBIMENTO/POWER</b>	160W
<b>REFRIGERAZIONE STATICA/STATIC COOLING</b>	•	<b>GAS_R_600_A</b>	•
<b>VENTILAZIONE INTERNA/INTERNAL FAN</b>	•		

## ALLESTIMENTO/PREPARATION

<b>AUTONOMO/FREE STANDING</b>	•	<b>PORTA REVERSIBILE/REVERSIBLE DOOR</b>	•
<b>RIPIANI STOCCAGGIO/STOCK SHELVES</b>	14	<b>LUCE INTERNA/LED INTERNAL LIGHT</b>	•
<b>RIPIANI INTERMEDI/MIDDLE SHELVES</b>	1	<b>PIEDI REGOLABILI/ADJUSTABLE FEET</b>	•
<b>PORTA DOPPIO VETRO/DOUBLE GLASS DOOR</b>	•	<b>TERMOSTATO ELETTRONICO/ELECTRONIC THERMOSTAT</b>	•
<b>VETRO ANTI RAGGI UV/UV REFLECTION GLASS</b>	•	<b>DISPLAY DIGITALE/DIGITAL DISPLAY</b>	•
<b>SERRATURA/DOORLOCK</b>	•	<b>COLORE CF NERO/BLACK COLOR</b>	•

## CARATTERISTICHE TECNICHE/SPECIFICATIONS

<b>D - DUAL/DUAL VERSION</b>	•	<b>VENTILAZIONE INTERNA/INTERNAL FAN</b>	•
<b>TEMPERATURA SUPERIORE/UPPERZONE</b>	5/10°C	<b>SBRINAMENTO AUTOMATICO/AUTO DEFROST</b>	•
<b>TEMPERATURA INFERIORE/LOWERZONE</b>	10/18°C	<b>COMPRESSORI/COMPRESSORS</b>	1
<b>TEMPERATURA AMBIENTE/AMBIENT</b>	18/32°C	<b>MASSIMO ASSORBIMENTO/POWER</b>	160 W
<b>REFRIGERAZIONE STATICA/STATIC COOLING</b>	•	<b>GAS_R_600_A</b>	•

## ALLESTIMENTO/PREPARATION

<b>AUTONOMO/FREE STANDING</b>	•	<b>PORTA REVERSIBILE/REVERSIBLE DOOR</b>	•
<b>RIPIANI STOCCAGGIO/STOCK SHELVES</b>	13	<b>LUCE INTERNA/LED INTERNAL LIGHT</b>	•
<b>RIPIANI INTERMEDI/MIDDLE SHELVES</b>	1	<b>PIEDI REGOLABILI/ADJUSTABLE FEET</b>	•
<b>PORTA DOPPIO VETRO/DOUBLE GLASS DOOR</b>	•	<b>TERMOSTATO ELETTRONICO/ELECTRONIC THERMOSTAT</b>	•
<b>VETRO ANTI RAGGI UV/UV REFLECTION GLASS</b>	•	<b>DISPLAY DIGITALE/DIGITAL DISPLAY</b>	•
<b>SERRATURA/DOORLOCK</b>	•	<b>COLORE CF NERO/BLACK COLOR</b>	•



# JG 166-6 AX

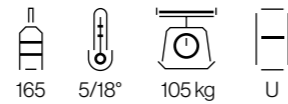

**Dimensioni/Size**  
1765x595x675 mm

**Cantina refrigerata monotemperatura per la conservazione o il servizio dei vini. Libera installazione, modanatura porta in acciaio inox, porta in doppio vetro anti raggi UV, luce LED. Allestimento: 14 ripiani di stoccaggio e 1 ripiano intermedio per una capienza complessiva di 165 bottiglie da 750 ml. Temperatura regolabile dai 5° ai 18° C.**

Single temperature refrigerated cellar for storing wines, set up with 14 telescopic shelves. Free-standing. Black body and stainless steel frame.

# JG 166-6 ADX

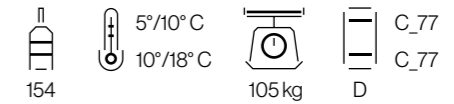

**Dimensioni/Size**  
1765x595x675 mm

**Cantina refrigerata a doppia temperatura per la conservazione o il servizio dei vini. Libera installazione, modanatura porta in acciaio inox, porta in doppio vetro anti raggi UV, luce LED. Allestimento: 13 ripiani di stoccaggio e 1 ripiano intermedio per una capienza complessiva di 77 bottiglie da 750 ml nella zona superiore ( 5°/10°C ) e 77 in quella inferiore ( 10°/18°C ).**

Wine cooler at 2 temperature for the service of red and white wines at the right temperature. Set up with 13 telescopic shelves. Free standing. Black body stainless steel frame of the door.

## CARATTERISTICHE TECNICHE/SPECIFICATIONS

<b>U - MONOTEMPERATURA/MONO VERSION</b>	•	<b>SBRINAMENTO AUTOMATICO/AUTO DEFROST</b>	•
<b>REGOLAZIONE TEMPERATURA/TEMPERATURE REGULATION</b>	5/18°C	<b>COMPRESSORI/COMPRESSORS</b>	1
<b>TEMPERATURA AMBIENTE/AMBIENT</b>	18/32°C	<b>MASSIMO ASSORBIMENTO/POWER</b>	160W
<b>REFRIGERAZIONE STATICA/STATIC COOLING</b>	•	<b>GAS_R_600_A</b>	•
<b>VENTILAZIONE INTERNA/INTERNAL FAN</b>	•		

## ALLESTIMENTO/PREPARATION

<b>AUTONOMO/FREE STANDING</b>	•	<b>LUCE INTERNA/LED INTERNAL LIGHT</b>	•
<b>RIPIANI STOCCAGGIO/STOCK SHELVES</b>	14	<b>PIEDI REGOLABILI/ADJUSTABLE FEET</b>	•
<b>RIPIANI INTERMEDI/MIDDLE SHELVES</b>	1	<b>TERMOSTATO ELETTRONICO/ELECTRONIC THERMOSTAT</b>	•
<b>PORTA DOPPIO VETRO/DOUBLE GLASS DOOR</b>	•	<b>DISPLAY DIGITALE/DIGITAL DISPLAY</b>	•
<b>VETRO ANTI RAGGI UV/UV REFLECTION GLASS</b>	•	<b>COLORE CF NERO/BLACK COLOR</b>	•
<b>PORTA REVERSIBILE/REVERSIBLE DOOR</b>	•	<b>MODANATURA PORTA INOX/STAINLESS STEEL MOLDING DOOR</b>	•
<b>SERRATURA/DOORLOCK</b>	•		

## CARATTERISTICHE TECNICHE/SPECIFICATIONS

<b>D - DUAL/DUAL VERSION</b>	•	<b>VENTILAZIONE INTERNA/INTERNAL FAN</b>	•
<b>TEMPERATURA SUPERIORE/UPPERZONE</b>	5/10°C	<b>SBRINAMENTO AUTOMATICO/AUTO DEFROST</b>	•
<b>TEMPERATURA INFERIORE/LOWERZONE</b>	10/18°C	<b>COMPRESSORI/COMPRESSORS</b>	1
<b>TEMPERATURA AMBIENTE/AMBIENT</b>	18/32°C	<b>MASSIMO ASSORBIMENTO/POWER</b>	160 W
<b>REFRIGERAZIONE STATICA/STATIC COOLING</b>	•	<b>GAS_R_600_A</b>	•

## ALLESTIMENTO/PREPARATION

<b>AUTONOMO/FREE STANDING</b>	•	<b>LUCE INTERNA/LED INTERNAL LIGHT</b>	•
<b>RIPIANI STOCCAGGIO/STOCK SHELVES</b>	13	<b>PIEDI REGOLABILI/ADJUSTABLE FEET</b>	•
<b>RIPIANI INTERMEDI/MIDDLE SHELVES</b>	1	<b>TERMOSTATO ELETTRONICO/ELECTRONIC THERMOSTAT</b>	•
<b>PORTA DOPPIO VETRO/DOUBLE GLASS DOOR</b>	•	<b>DISPLAY DIGITALE/DIGITAL DISPLAY</b>	•
<b>VETRO ANTI RAGGI UV/UV REFLECTION GLASS</b>	•	<b>COLORE CF NERO/BLACK COLOR</b>	•
<b>PORTA REVERSIBILE/REVERSIBLE DOOR</b>	•	<b>MODANATURA PORTA INOX/STAINLESS STEEL MOLDING DOOR</b>	•
<b>SERRATURA/DOORLOCK</b>	•		

# JGL 166-6 ACF

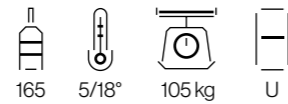

**Dimensioni/Size**  
1765x595x675 mm

**Cantina refrigerata monotemperatura per la conservazione o il servizio dei vini. Libera installazione, modanatura porta nera o in acciaio inox in doppio vetro anti raggi UV, luce LED. Allestimento Light: 3 ripiani di stoccaggio (per tenere le bottiglie in piedi) ed un ripiano intermedio per una capienza complessiva di 165 bottiglie da 750 ml e una temperatura dai 5° ai 18°C.**

Single temperature refrigerated cellar for storing wines equipped with fix shelves for standing bottles. Free installation. The stainless steel frame of the door is optional: JGL 166-6 AX.

# JGL 166-6 AD CF

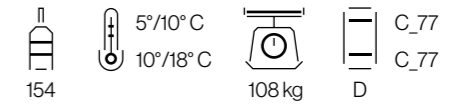

**Dimensioni/Size**  
1765x595x675 mm

**Cantina refrigerata a doppia temperatura per la conservazione o il servizio dei vini. Libera installazione, modanatura porta nera o in acciaio inox, porta in doppio vetro, luce LED. Allestimento Light: 3 ripiani stoccaggio (per tenere le bottiglie in piedi), un ripiano intermedio per una capienza complessiva di 77 bottiglie da 750 ml nella zona superiore, 5°/10°C, e 77 in quella inferiore, 10°/18°C.**

Wine cooler at 2 temperature for the service of red and white wines at the right temperature. Set up with 3 fix shelves for standing bottles. Free installation. The stainless steel frame of the door is optional: JGL 166-6 AD X.

## CARATTERISTICHE TECNICHE/SPECIFICATIONS

<b>U - MONOTEMPERATURA/MONO VERSION</b>	•	<b>SBRINAMENTO AUTOMATICO/AUTO DEFROST</b>	•
<b>REGOLAZIONE TEMPERATURA/TEMPERATURE REGULATION</b>	5/18°C	<b>COMPRESSORI/COMPRESSORS</b>	1
<b>TEMPERATURA AMBIENTE/AMBIENT</b>	18/32°C	<b>MASSIMO ASSORBIMENTO/POWER</b>	160W
<b>REFRIGERAZIONE STATICA/STATIC COOLING</b>	•	<b>GAS_R_600_A</b>	•
<b>VENTILAZIONE INTERNA/INTERNAL FAN</b>	•		

## ALLESTIMENTO/PREPARATION

<b>AUTONOMO/FREE STANDING</b>	•	<b>LUCE INTERNA/LED INTERNAL LIGHT</b>	•
<b>RIPIANI STOCCAGGIO/STOCK SHELVES</b>	3	<b>PIEDI REGOLABILI/ADJUSTABLE FEET</b>	•
<b>RIPIANI INTERMEDI/MIDDLE SHELVES</b>	1	<b>TERMOSTATO ELETTRONICO/ELECTRONIC THERMOSTAT</b>	•
<b>PORTA DOPPIO VETRO/DOUBLE GLASS DOOR</b>	•	<b>DISPLAY DIGITALE/DIGITAL DISPLAY</b>	•
<b>VETRO ANTI RAGGI UV/UV REFLECTION GLASS</b>	•	<b>COLORE CF NERO/BLACK COLOR</b>	•
<b>PORTA REVERSIBILE/REVERSIBLE DOOR</b>	•	<b>MODANATURA PORTA INOX/STAINLESS STEEL MOLDING DOOR</b>	OPTIONAL
<b>SERRATURA/DOORLOCK</b>	•		

## CARATTERISTICHE TECNICHE/SPECIFICATIONS

<b>D - DUAL/DUAL VERSION</b>	•	<b>VENTILAZIONE INTERNA/INTERNAL FAN</b>	•
<b>TEMPERATURA SUPERIORE/UPPERZONE</b>	5/10°C	<b>SBRINAMENTO AUTOMATICO/AUTO DEFROST</b>	•
<b>TEMPERATURA INFERIORE/LOWERZONE</b>	10/18°C	<b>COMPRESSORI/COMPRESSORS</b>	1
<b>TEMPERATURA AMBIENTE/AMBIENT</b>	18/32°C	<b>MASSIMO ASSORBIMENTO/POWER</b>	160 W
<b>REFRIGERAZIONE STATICA/STATIC COOLING</b>	•	<b>GAS_R_600_A</b>	•

## ALLESTIMENTO/PREPARATION

<b>AUTONOMO/FREE STANDING</b>	•	<b>LUCE INTERNA/LED INTERNAL LIGHT</b>	•
<b>RIPIANI STOCCAGGIO/STOCK SHELVES</b>	3	<b>PIEDI REGOLABILI/ADJUSTABLE FEET</b>	•
<b>RIPIANI INTERMEDI/MIDDLE SHELVES</b>	1	<b>TERMOSTATO ELETTRONICO/ELECTRONIC THERMOSTAT</b>	•
<b>PORTA DOPPIO VETRO/DOUBLE GLASS DOOR</b>	•	<b>DISPLAY DIGITALE/DIGITAL DISPLAY</b>	•
<b>VETRO ANTI RAGGI UV/UV REFLECTION GLASS</b>	•	<b>COLORE CF NERO/BLACK COLOR</b>	•
<b>PORTA REVERSIBILE/REVERSIBLE DOOR</b>	•	<b>MODANATURA PORTA INOX/STAINLESS STEEL MOLDING DOOR</b>	OPTIONAL
<b>SERRATURA/DOORLOCK</b>	•		

# JG 22-6 AV

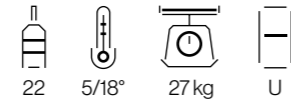

**Dimensioni/Size**  
441x555x520 mm

**Cantina refrigerata monotemperatura per la conservazione o il servizio dei vini. Installazione ad incasso a colonna, modanatura porta nera, porta in doppio vetro anti raggi UV, luce LED. Allestimento: 3 ripiani stoccaggio per una capienza complessiva di 22 bottiglie da 750 ml. Temperatura regolabile dai 5° ai 18° C.**

Single temperature refrigerated cellar to built-in in column to store or for one type of wine. Full glass door.



# JG 22-6 AX

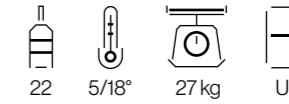

**Dimensioni/Size**  
441x555x520 mm

**Cantina refrgerata monotemperatura per la conservazione o il servizio dei vini. Installazione ad incasso a colonna, modanatura porta in acciaio inox, porta in doppio vetro anti raggi UV, luce LED. Allestimento: ripiani stoccaggio per una capienza complessiva di 22 bottiglie da 750 ml. Temperatura regolabile dai 5° ai 18° C.**

Single temperature refrigerated cellar to built-in in column to store all wines or for one type of wine. Frame of the door in stainless steel.



## CARATTERISTICHE TECNICHE/SPECIFICATIONS

<b>U - MONOTEMPERATURA/MONO VERSION</b>	•	<b>SBRINAMENTO AUTOMATICO/AUTO DEFROST</b>	•
<b>REGOLAZIONE TEMPERATURA/TEMPERATURE REGULATION</b>	5/18°C	<b>COMPRESSORI/COMPRESSORS</b>	1
<b>TEMPERATURA AMBIENTE/AMBIENT</b>	18/32°C	<b>MASSIMO ASSORBIMENTO/POWER</b>	70W
<b>REFRIGERAZIONE STATICA/STATIC COOLING</b>	•	<b>GAS_R_600_A</b>	•
<b>VENTILAZIONE INTERNA/INTERNAL FAN</b>	•		

## ALLESTIMENTO/PREPARATION

<b>LUCE INTERNA/LED INTERNAL LIGHT</b>	•	<b>PORTA REVERSIBILE/REVERSIBLE DOOR</b>	•
<b>INCASSO A COLONNA/BUILT IN COLUMN</b>	•	<b>TERMOSTATO ELETTRONICO/ELECTRONIC THERMOSTAT</b>	•
<b>RIPIANI STOCCAGGIO/STOCK SHELVES</b>	3	<b>DISPLAY DIGITALE/DIGITAL DISPLAY</b>	•
<b>PORTA DOPPIO VETRO/DOUBLE GLASS DOOR</b>	•	<b>COLORE CF NERO/BLACK COLOR</b>	•
<b>VETRO ANTI RAGGI UV/UV REFLECTION GLASS</b>	•	<b>PORTA FULL GLASS/FULL GLASS DOOR</b>	•

## CARATTERISTICHE TECNICHE/SPECIFICATIONS

<b>U - MONOTEMPERATURA/MONO VERSION</b>	•	<b>SBRINAMENTO AUTOMATICO/AUTO DEFROST</b>	•
<b>REGOLAZIONE TEMPERATURA/TEMPERATURE REGULATION</b>	5/18°C	<b>COMPRESSORI/COMPRESSORS</b>	1
<b>TEMPERATURA AMBIENTE/AMBIENT</b>	18/32°C	<b>MASSIMO ASSORBIMENTO/POWER</b>	70W
<b>REFRIGERAZIONE STATICA/STATIC COOLING</b>	•	<b>GAS_R_600_A</b>	•
<b>VENTILAZIONE INTERNA/INTERNAL FAN</b>	•		

## ALLESTIMENTO/PREPARATION

<b>LUCE INTERNA/LED INTERNAL LIGHT</b>	•	<b>PORTA REVERSIBILE/REVERSIBLE DOOR</b>	•
<b>INCASSO A COLONNA/BUILT IN COLUMN</b>	•	<b>TERMOSTATO ELETTRONICO/ELECTRONIC THERMOSTAT</b>	•
<b>RIPIANI STOCCAGGIO/STOCK SHELVES</b>	3	<b>DISPLAY DIGITALE/DIGITAL DISPLAY</b>	•
<b>PORTA DOPPIO VETRO/DOUBLE GLASS DOOR</b>	•	<b>COLORE CF NERO/BLACK COLOR</b>	•
<b>VETRO ANTI RAGGI UV/UV REFLECTION GLASS</b>	•	<b>MODANATURA PORTA INOX/STAINLESS STEEL MOLDING DOOR</b>	•

# JG 48-6 AV

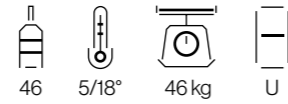

**Dimensioni/Size**  
872x555x520 mm

**Cantina refrigerata monotemperatura per la conservazione o il servizio dei vini. Installazione ad incasso a colonna, modanatura porta nera, porta in doppio vetro anti raggi UV, luce LED. Allestimento: 7 ripiani in legno per una capienza complessiva di 46 bottiglie da 750 ml. Temperatura regolabile dai 5° ai 18° C.**

Single temperature refrigerated cellar to built-in in column to store or for one type of wine. Full glass door.



# JG 48-6 ADV

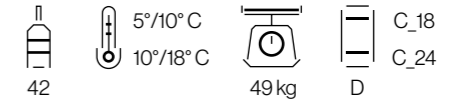

**Dimensioni/Size**  
872x555x520 mm

**Cantina refrigerata a doppia temperatura per la conservazione o il servizio dei vini. Installazione ad incasso a colonna, modanatura porta nera, porta in doppio vetro anti raggi UV, luce LED. Allestimento: 5 ripiani di stoccaggio e 1 ripiano intermedio per una capienza di 18 bottiglie da 750 ml nella zona superiore (5°/10°C) e 24 in quella inferiore (10°/18°C).**

Wine cooler at 2 zone for the service of red and white wines, to built-in in column. Full glass door.



## CARATTERISTICHE TECNICHE/SPECIFICATIONS

<b>U - MONOTEMPERATURA/MONO VERSION</b>	•	<b>SBRINAMENTO AUTOMATICO/AUTO DEFROST</b>	•
<b>REGOLAZIONE TEMPERATURA/TEMPERATURE REGULATION</b>	5/18°C	<b>COMPRESSORI/COMPRESSORS</b>	1
<b>TEMPERATURA AMBIENTE/AMBIENT</b>	18/32°C	<b>MASSIMO ASSORBIMENTO/POWER</b>	100W
<b>REFRIGERAZIONE STATICA/STATIC COOLING</b>	•	<b>GAS_R_600_A</b>	•
<b>VENTILAZIONE INTERNA/INTERNAL FAN</b>	•		

## ALLESTIMENTO/PREPARATION

<b>LUCE INTERNA/LED INTERNAL LIGHT</b>	•	<b>PORTA REVERSIBILE/REVERSIBLE DOOR</b>	•
<b>INCASSO A COLONNA/BUILTIN COLUMN</b>	•	<b>TERMOSTATO ELETTRONICO/ELECTRONIC THERMOSTAT</b>	•
<b>RIPIANI STOCCAGGIO/STOCK SHELVES</b>	6	<b>DISPLAY DIGITALE/DIGITAL DISPLAY</b>	•
<b>RIPIANI INTERMEDI/MIDDLE SHELVES</b>	1	<b>COLORE CF NERO/BLACK COLOR</b>	•
<b>PORTA DOPPIO VETRO/DOUBLE GLASS DOOR</b>	•	<b>PORTA FULL GLASS/FULL GLASS DOOR</b>	•
<b>VETRO ANTI RAGGI UV/UV REFLECTION GLASS</b>	•		

## CARATTERISTICHE TECNICHE/SPECIFICATIONS

<b>D - DUAL/DUAL VERSION</b>	•	<b>VENTILAZIONE INTERNA/INTERNAL FAN</b>	•
<b>TEMPERATURA SUPERIORE/UPPERZONE</b>	5/10°C	<b>SBRINAMENTO AUTOMATICO/AUTO DEFROST</b>	•
<b>TEMPERATURA INFERIORE/LOWERZONE</b>	10/18°C	<b>COMPRESSORI/COMPRESSORS</b>	1
<b>TEMPERATURA AMBIENTE/AMBIENT</b>	18/32°C	<b>MASSIMO ASSORBIMENTO/POWER</b>	100 W
<b>REFRIGERAZIONE STATICA/STATIC COOLING</b>	•	<b>GAS_R_600_A</b>	•

## ALLESTIMENTO/PREPARATION

<b>LUCE INTERNA/LED INTERNAL LIGHT</b>	•	<b>VETRO ANTI RAGGI UV/UV REFLECTION GLASS</b>	•
<b>INCASSO A COLONNA/BUILTIN COLUMN</b>	•	<b>PORTA REVERSIBILE/REVERSIBLE DOOR</b>	•
<b>RIPIANI STOCCAGGIO/STOCK SHELVES</b>	5	<b>TERMOSTATO ELETTRONICO/ELECTRONIC THERMOSTAT</b>	•
<b>RIPIANI INTERMEDI/MIDDLE SHELVES</b>	1	<b>DISPLAY DIGITALE/DIGITAL DISPLAY</b>	•
<b>PORTA DOPPIO VETRO/DOUBLE GLASS DOOR</b>	•	<b>COLORE CF NERO/BLACK COLOR</b>	•
<b>PORTA FULL GLASS/FULL GLASS DOOR</b>	•		

# JG 48-6 AX

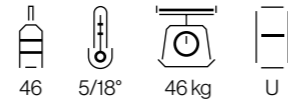

**Dimensioni/Size**  
872x555x520 mm

**Cantina refrigerata monotemperatura per la conservazione o il servizio dei vini. Installazione ad incasso a colonna, modanatura porta in acciaio inox, porta in doppio vetro anti raggi UV, luce LED. Allestimento: 7 ripiani in legno per una capienza complessiva di 46 bottiglie da 750 ml. Temperatura regolabile dai 5° ai 18° C.**

Single temperature refrigerated cellar to built-in in column to store or for one type of wine. Frame of the door in stainless steel.



# JG 48-6 ADX

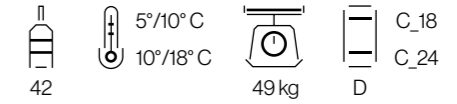

**Dimensioni/Size**  
872x555x520 mm

**Cantina refrigerata a doppia temperatura per la conservazione o il servizio dei vini. Installazione ad incasso a colonna, modanatura porta in acciaio inox, porta in doppio vetro anti raggi UV, luce LED. Allestimento: 5 ripiani stoccaggio e 1 ripiano intermedio per una capienza di 18 bottiglie da 750 ml nella zona superiore ( 5°/10°C ) e 24 in quella inferiore ( 10°/18°C ).**

Wine cooler at 2 zone for the service of red and white wines, to built-in in column. Frame of the door in stainless steel.



## CARATTERISTICHE TECNICHE/SPECIFICATIONS

<b>U - MONOTEMPERATURA/MONO VERSION</b>	•	<b>SBRINAMENTO AUTOMATICO/AUTO DEFROST</b>	•
<b>REGOLAZIONE TEMPERATURA/TEMPERATURE REGULATION</b>	5/18°C	<b>COMPRESSORI/COMPRESSORS</b>	1
<b>TEMPERATURA AMBIENTE/AMBIENT</b>	18/32°C	<b>MASSIMO ASSORBIMENTO/POWER</b>	100W
<b>REFRIGERAZIONE STATICA/STATIC COOLING</b>	•	<b>GAS_R_600_A</b>	•
<b>VENTILAZIONE INTERNA/INTERNAL FAN</b>	•		

## ALLESTIMENTO/PREPARATION

<b>LUCE INTERNA/LED INTERNAL LIGHT</b>	•	<b>PORTA REVERSIBILE/REVERSIBLE DOOR</b>	•
<b>INCASSO A COLONNA/BUILTIN COLUMN</b>	•	<b>TERMOSTATO ELETTRONICO/ELECTRONIC THERMOSTAT</b>	•
<b>RIPIANI STOCCAGGIO/STOCK SHELVES</b>	6	<b>DISPLAY DIGITALE/DIGITAL DISPLAY</b>	•
<b>RIPIANI INTERMEDI/MIDDLE SHELVES</b>	1	<b>COLORE CF NERO/BLACK COLOR</b>	•
<b>PORTA DOPPIO VETRO/DOUBLE GLASS DOOR</b>	•	<b>MODANATURA PORTA INOX/STAINLESS STEEL MOLDING DOOR</b>	•
<b>VETRO ANTI RAGGI UV/UV REFLECTION GLASS</b>	•		

## CARATTERISTICHE TECNICHE/SPECIFICATIONS

<b>D - DUAL/DUAL VERSION</b>	•	<b>VENTILAZIONE INTERNA/INTERNAL FAN</b>	•
<b>TEMPERATURA SUPERIORE/UPPERZONE</b>	5/10°C	<b>SBRINAMENTO AUTOMATICO/AUTO DEFROST</b>	•
<b>TEMPERATURA INFERIORE/LOWERZONE</b>	10/18°C	<b>COMPRESSORI/COMPRESSORS</b>	1
<b>TEMPERATURA AMBIENTE/AMBIENT</b>	18/32°C	<b>MASSIMO ASSORBIMENTO/POWER</b>	100 W
<b>REFRIGERAZIONE STATICA/STATIC COOLING</b>	•	<b>GAS_R_600_A</b>	•

## ALLESTIMENTO/PREPARATION

<b>LUCE INTERNA/LED INTERNAL LIGHT</b>	•	<b>PORTA REVERSIBILE/REVERSIBLE DOOR</b>	•
<b>INCASSO A COLONNA/BUILTIN COLUMN</b>	•	<b>TERMOSTATO ELETTRONICO/ELECTRONIC THERMOSTAT</b>	•
<b>RIPIANI STOCCAGGIO/STOCK SHELVES</b>	5	<b>DISPLAY DIGITALE/DIGITAL DISPLAY</b>	•
<b>RIPIANI INTERMEDI/MIDDLE SHELVES</b>	1	<b>COLORE CF NERO/BLACK COLOR</b>	•
<b>PORTA DOPPIO VETRO/DOUBLE GLASS DOOR</b>	•	<b>MODANATURA PORTA INOX/STAINLESS STEEL MOLDING DOOR</b>	•
<b>VETRO ANTI RAGGI UV/UV REFLECTION GLASS</b>	•		

# JG 108-6 ATX

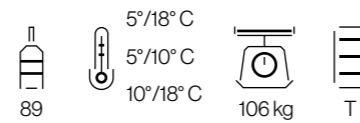

**Dimensioni/Size**  
1751x555x525 mm

**Cantina refrigerata a tre temperature per la conservazione o il servizio dei vini. Installazione ad incasso, modanatura porta in acciaio inox, porta in doppio vetro anti raggi UV, luce LED. Allestimento: 8 ripiani stoccaggio e 2 ripiani di presentazione per una capienza complessiva di 89 bottiglie da 750 ml.**

Wine cooler at 3 zones to built-in in column to serve and conserve all type of wines. Frame of the door in stainless steel.

# JG 108-6 ATV

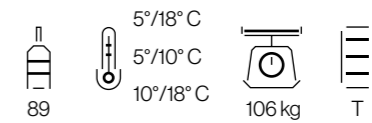

**Dimensioni/Size**  
1751x555x525 mm

**Cantina refrigerata a tre temperature per la conservazione o il servizio dei vini. Installazione ad incasso, modanatura porta nera, porta in doppio vetro anti raggi UV, luce LED. Allestimento: 8 ripiani stoccaggio e 2 ripiani di presentazione per una capienza complessiva di 89 bottiglie da 750 ml.**

Wine cooler at 3 zones to built-in in column to serve and conserve all type of wines. Full glass door.

## CARATTERISTICHE TECNICHE/SPECIFICATIONS

<b>T - TRIPLE/TRIPLE VERSION</b>	•	<b>VENTILAZIONE INTERNA/INTERNAL FAN</b>	•
<b>TEMPERATURA SUPERIORE/UPPERZONE</b>	5/18°C	<b>SBRINAMENTO AUTOMATICO/AUTO DEFROST</b>	•
<b>TEMPERATURA INTERMEDIA/MIDDLEZONE</b>	5/10°C	<b>COMPRESSORI/COMPRESSORS</b>	1
<b>TEMPERATURA INFERIORE/LOWERZONE</b>	10/18°C	<b>MASSIMO ASSORBIMENTO/POWER</b>	165 W
<b>TEMPERATURA AMBIENTE/AMBIENT</b>	18/32°C	<b>GAS_R_600_A</b>	•
<b>REFRIGERAZIONE STATICA/STATIC COOLING</b>	•		

## ALLESTIMENTO/PREPARATION

<b>LUCE INTERNA/LED INTERNAL LIGHT</b>	•	<b>VETRO ANTI RAGGI UV/UV REFLECTION GLASS</b>	•
<b>INCASSO A COLONNA/BUILTIN COLUMN</b>	•	<b>PORTA REVERSIBILE/REVERSIBLE DOOR</b>	•
<b>RIPIANI STOCCAGGIO/STOCK SHELVES</b>	8	<b>TERMOSTATO ELETTRONICO/ELECTRONIC THERMOSTAT</b>	•
<b>RIPIANI PRESENTAZIONE/PRESENTATION SHELVES</b>	2	<b>DISPLAY DIGITALE/DIGITAL DISPLAY</b>	•
<b>PORTA DOPPIO VETRO/DOUBLE GLASS DOOR</b>	•	<b>PIEDI APPOGGIO REGOLABILI/ADJUSTABLE FEET</b>	•
<b>MODANATURA PORTA INOX/STAINLESS STEEL MOLDING DOOR</b>	•	<b>COLORE CF NERO/BLACK COLOR</b>	•

## CARATTERISTICHE TECNICHE/SPECIFICATIONS

<b>T - TRIPLE/TRIPLE VERSION</b>	•	<b>VENTILAZIONE INTERNA/INTERNAL FAN</b>	•
<b>TEMPERATURA SUPERIORE/UPPERZONE</b>	5/18°C	<b>SBRINAMENTO AUTOMATICO/AUTO DEFROST</b>	•
<b>TEMPERATURA INTERMEDIA/MIDDLEZONE</b>	5/10°C	<b>COMPRESSORI/COMPRESSORS</b>	1
<b>TEMPERATURA INFERIORE/LOWERZONE</b>	10/18°C	<b>MASSIMO ASSORBIMENTO/POWER</b>	165 W
<b>TEMPERATURA AMBIENTE/AMBIENT</b>	18/32°C	<b>GAS_R_600_A</b>	•
<b>REFRIGERAZIONE STATICA/STATIC COOLING</b>	•		

## ALLESTIMENTO/PREPARATION

<b>LUCE INTERNA/LED INTERNAL LIGHT</b>	•	<b>VETRO ANTI RAGGI UV/UV REFLECTION GLASS</b>	•
<b>INCASSO A COLONNA/BUILTIN COLUMN</b>	•	<b>PORTA REVERSIBILE/REVERSIBLE DOOR</b>	•
<b>RIPIANI STOCCAGGIO/STOCK SHELVES</b>	8	<b>TERMOSTATO ELETTRONICO/ELECTRONIC THERMOSTAT</b>	•
<b>RIPIANI PRESENTAZIONE/PRESENTATION SHELVES</b>	2	<b>DISPLAY DIGITALE/DIGITAL DISPLAY</b>	•
<b>PORTA DOPPIO VETRO/DOUBLE GLASS DOOR</b>	•	<b>PIEDI APPOGGIO REGOLABILI/ADJUSTABLE FEET</b>	•
<b>PORTA FULL GLASS/ FULL GLASS DOOR</b>	•	<b>COLORE CF NERO/BLACK COLOR</b>	•

# JG 22

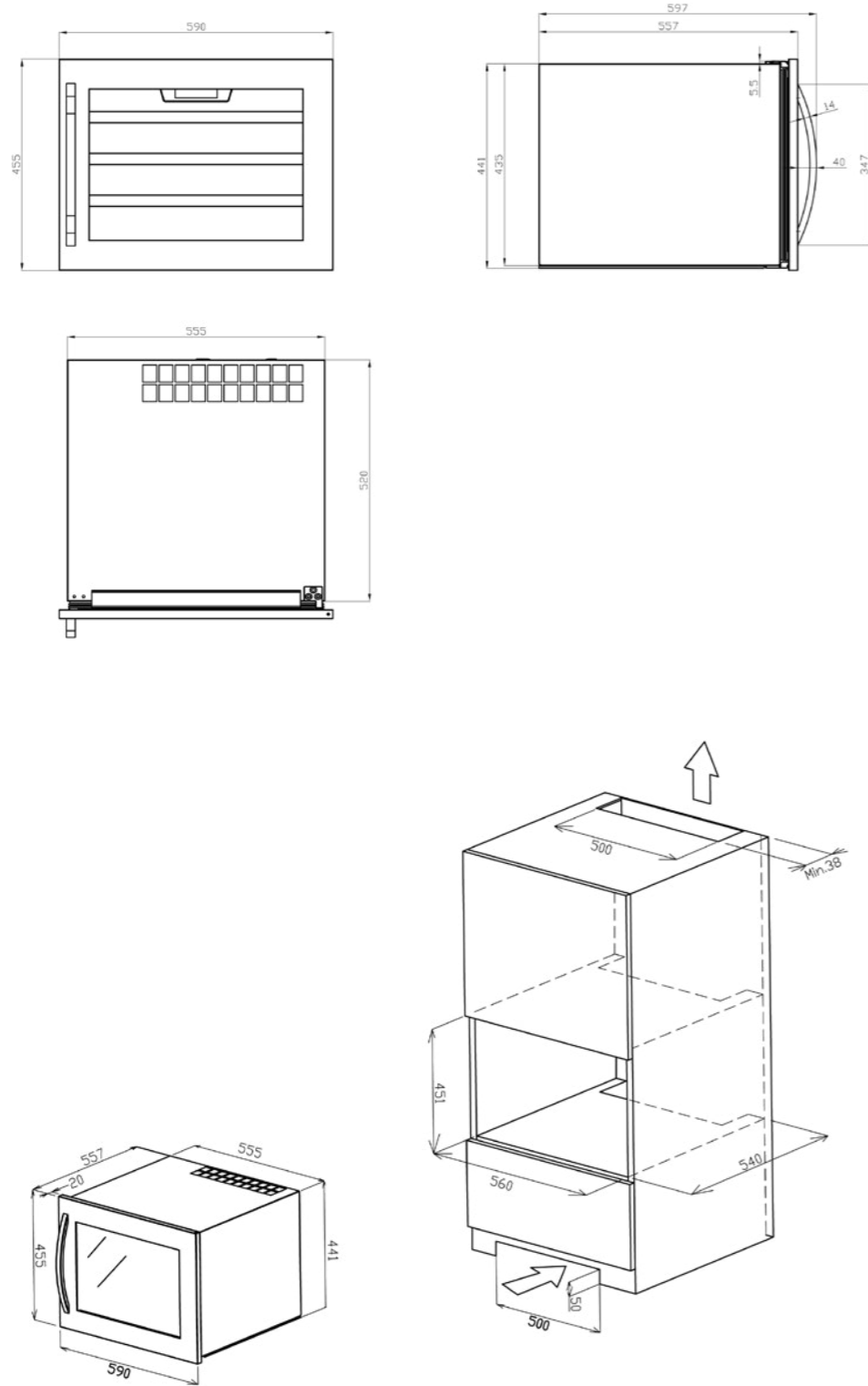

# JG 45

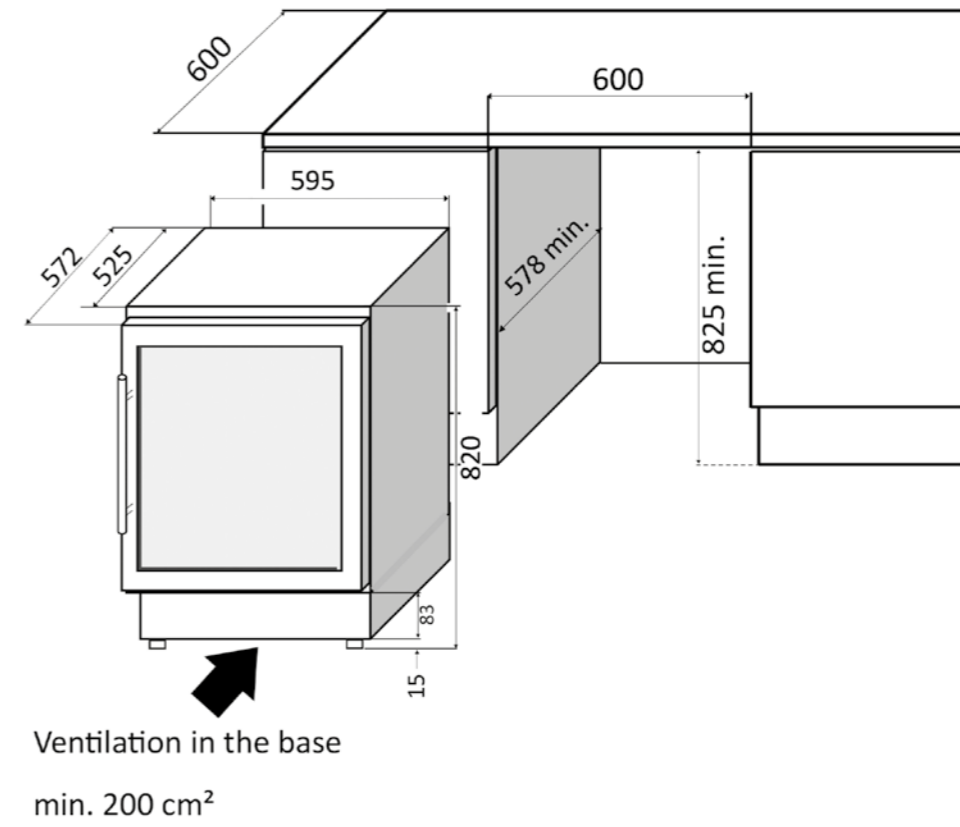

# JG 48

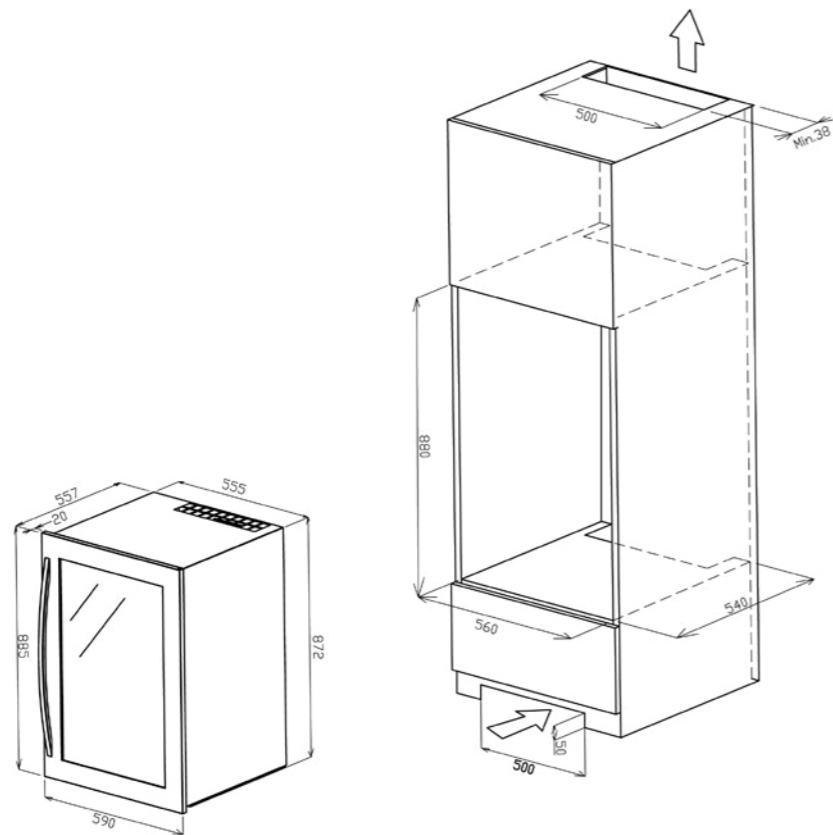
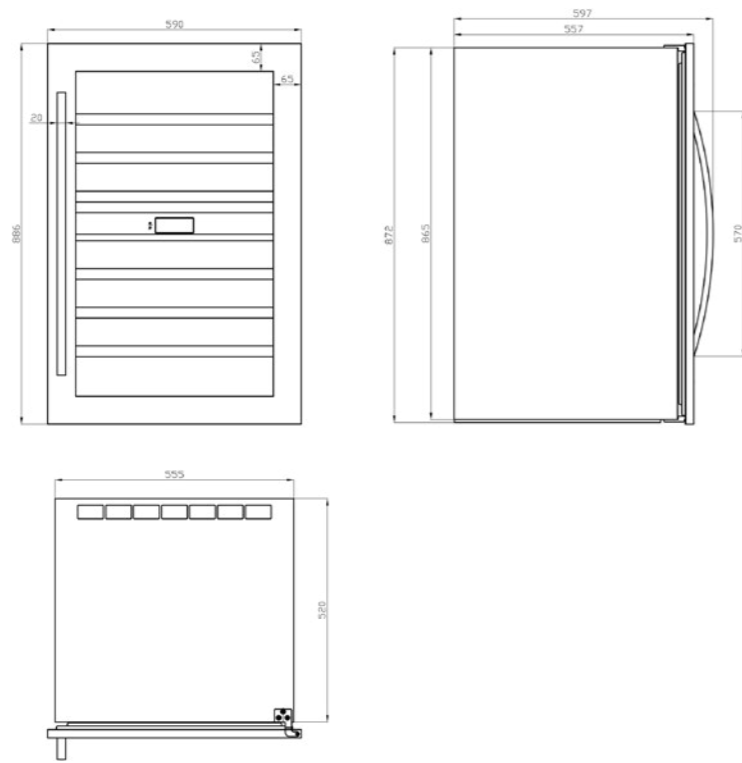

# JG 108

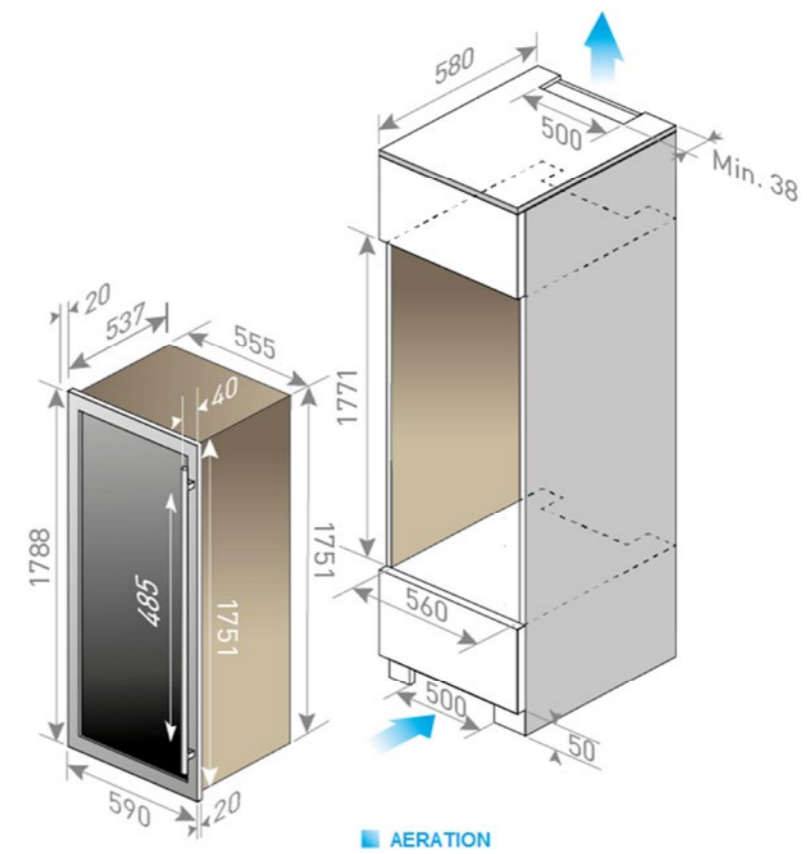
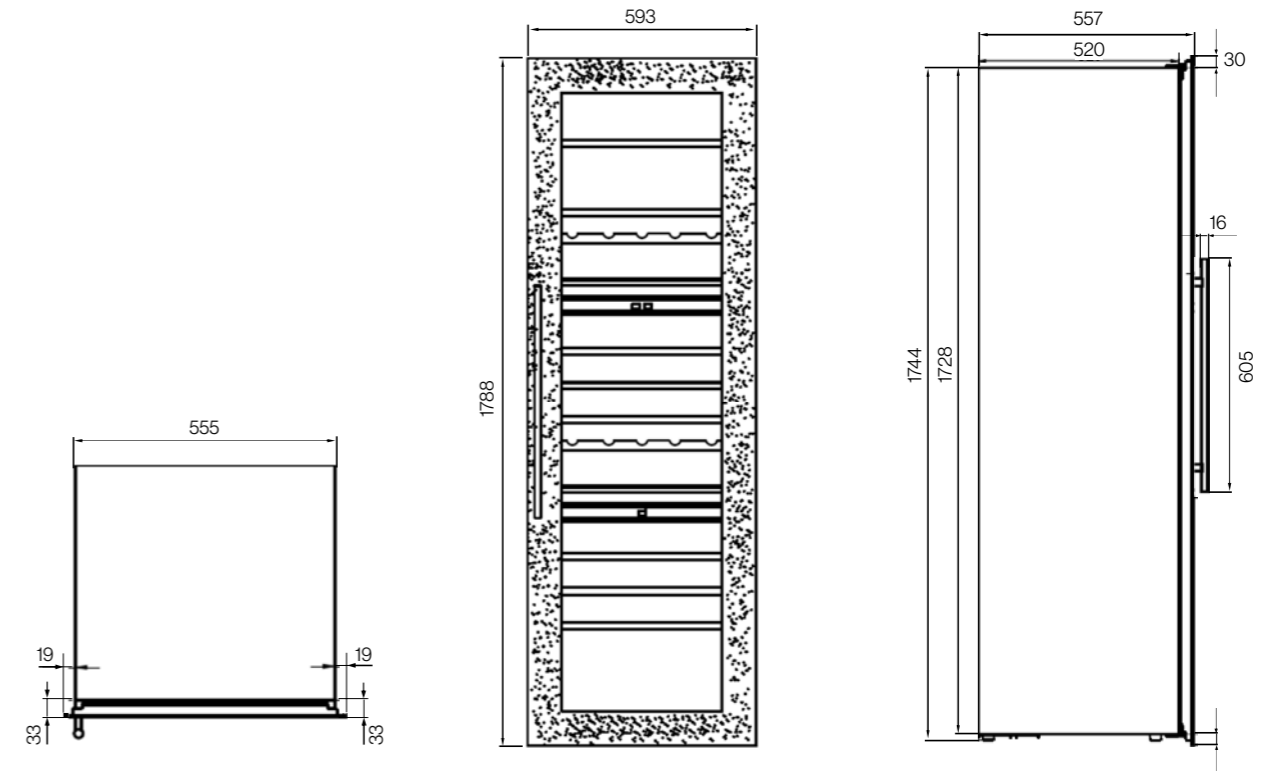



Strada Brescello - Cadelbosco, 46  
42041 Brescello (RE)

T. +39 0521 699232  
Fax +39 0521 699503

info@ipindustrie.com  
www.ipindustrie.com